

tipo VMK 40
VFK 40

09/2022

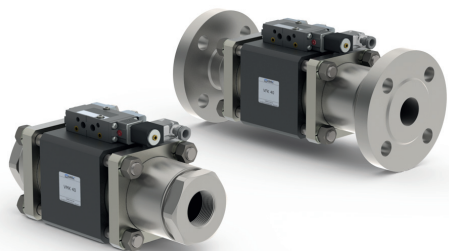

! I dati del materiale corpo valvola si riferiscono esclusivamente alle connessioni in contatto con il fluido.

informazioni necessarie per la definizione della valvola

- passaggio
- connessioni
- funzione NC/NO
- pressione di esercizio
- portata
- fluido
- temperatura del fluido
- temperatura ambiente
- tipo de pilotaggio

informazioni necessarie per la definizione del comando pneumatico

- tensione nominale
- tipo di protezione
- pressione di pilotaggio min/max
- tipo di elettrovalvola pilota

informazioni necessarie per la definizione del comando idraulico

- pressione di pilotaggio min/max
- funzione della valvola pilota idraulica

! Il design tecnico delle valvole è basato sulle caratteristiche del fluido e dell'applicazione. Questo può portare a deviazioni dalle specifiche generali mostrate nella documentazione con riferimento al design, i materiali delle tenute e le caratteristiche.

! Se l'ordine o le specifiche applicative sono incomplete od imprecise può esistere un rischio di un design tecnico incorretto per l'applicazione richiesta. Come conseguenza, le proprietà fisiche e/o chimiche dei materiali o tenute impiegate, possono non essere adatte per l'applicazione in questione. Per evitare colpi d'ariete nelle condutture, bisogna prendere in considerazione la velocità dei fluidi quando si dimensionano le valvole per liquidi.

valvola 2/2 vie

gamma pressione

passaggio

connessione

funzione

principio operativo

materiale del corpo

sede della valvola

tenute

connessioni

funzione

gamma pressione

valore Kv

vuoto

pressione-vuoto

contropressione

fluido

fluidi abrasivi

regolazione velocità

direzione del flusso

numero di cicli

tempo di risposta

temperatura del fluido

temperatura ambiente

connessione per lavaggio

foro rilevamento perdite

fine corsa magnetici

comando manuale

approvazioni

montaggio

peso

dispositivi ulteriori

tensione nominale

consumo

tipo de protección

inserzione continua

connessione

opzioni

dispositivi ulteriori

temperature massime

antideflagrante

pressione di pilotaggio

consumo aria

velocità

controllo

interfaccia valvola pilota

connessioni di pilotaggio

pressione di pilotaggio

controllo

connessioni di pilotaggio

stesso fluido

comando esterno

PN 0-100 bar

DN 40 mm

filettatura/flangiate

valvola

normalmente chiusa

simbolo **NC**

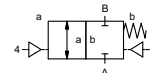

valvola

normalmente aperta

simbolo **NO**

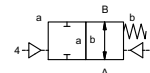

bilanciato in pressione con molla di posizionamento

①

③

④ acciaio, nichelato

② acciaio, galvanizzato

⑤ senza metalli non ferrosi

⑥ acciaio inox

materiali sintetici su metallo

NBR

PTFE, FPM, CR, EPDM

caratteristiche generali

VMK filettature G 1 1/2 - G 2

VFK flangiate PN 100

NC

bar 0-63 / 0-100

opzioni

filettature speciali

flange speciali

NO

> 100 bar su richiesta

m³/h 31,0

grado di perdita

P₁ ↔ P₂

< 10⁻⁶ mbar • L • s⁻¹

lato della pressione 100 bar mass.

lato del vuoto valore di densità su richiesta

disponibile (16 bar mass.)

P₂ > P₁

gassosi - liquidi - altamente viscosi -
gelatinosi - pastosi - contaminati

disponibile

apertura

chiusura mediante strozzatori sulla valvola pilota

A ↔ B

come marcato

bidirezionale su richiesta

1/min

150

ms

apertura 100-3000

chiusura 100-3000

°C

ev pilota montata direttamente 60

ev pilota montata a distanza temperatura

°C

ev pilota montata direttamente 50

del fluido mass. 160 °C

disponibile

disponibile

induttivi / meccanici su richiesta

mediante elettrovalvola pilota

LR/DNV/WAZ

staffe di fissaggio

kg

VMK 11,2 VFK 13,6

su richiesta

caratteristiche elettriche

U_n DC 24 V

U_n AC 230 V 50 Hz

DC

4,8 W

AC

spunto 11,0 VA mantenimento 8,5 VA

opzioni

tensioni speciali su richiesta

tensioni speciali su richiesta

2,5 W (pressione di pilotaggio 4-7 bar)

IP65 (P54)

secondo DIN 40050

ED

100%

connettore secondo DIN EN 175301-803 forma B, 2x180° / diametro cavo 6-8 mm

M12x1

connettore secondo DESINA

connettore secondo VDMA

connettore trasparente, con varistore

fluido

60°C

ambiente

50°C

E Ex e II T5

tensione nominale U_n

DC 24 V 3,25 W

consumo

AC 230 V 50 Hz 2,90 W

caratteristiche pneumatiche

bar 4-8

cm³/corsa 65

velocità della valvola principale variabile mediante strozzatori

mediante EV pilota 5/2

co-ax / Namur

ISO 1

2/4

G 1/8

G 1/4

caratteristiche idrauliche

bar 15-30 / 30-60

preferibilmente EV pilota 4/2

X/Y

G 1/4

opzioni

NPT 1/4

■ le caratteristiche non evidenziate sono standard.

■ le caratteristiche evidenziate in grigio sono a richiesta.

coax® data sheet - valvola coassiale

tipo VMK 40
VFK 40

funzione: **NC**
chiusa non azionata

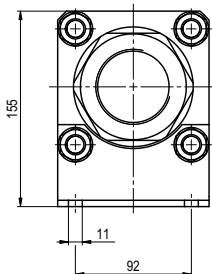
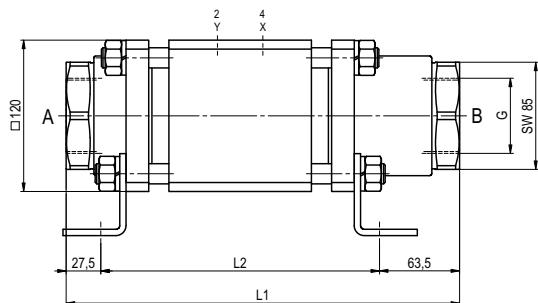

costruzione lunghezza	L1	L2	L3
standard	312	221	385
con finecorsa induttivi	312	221	385
lubrificatore di pressione	312	221	385
con finecorsa meccanico	-	-	-

flangiate PN	DIN	ØD	Øk	Ød
100	EN 1092-1	170	125	22

funzione: **NO**
aperta non azionata

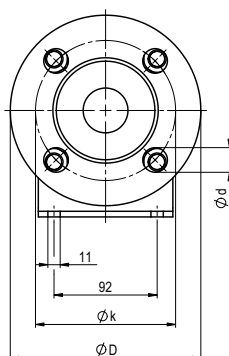
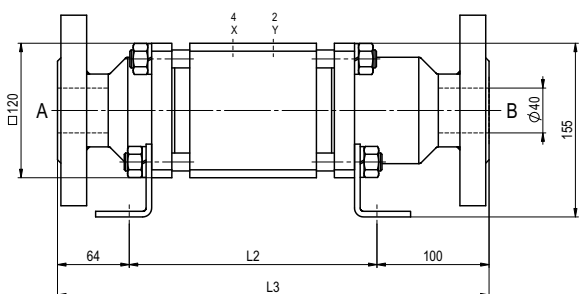

caratteristiche pneumatiche

