

09/2022

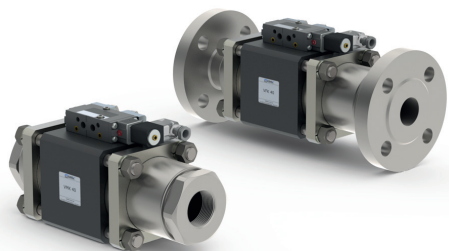

! Los materiales de cuerpo citados arriba se refieren únicamente a las piezas que entran en contacto con el fluido.

datos requeridos para la válvula principal

- diametro de paso
- conexión
- función NC/NO
- presión de trabajo
- factor de caudal
- fluido
- temperatura del fluido
- temperatura ambiente
- tipo de accionamiento

datos requeridos para accionamiento neumático

- voltaje nominal
- tipo de protección
- rango de presión de accionamiento min/max
- tipo de válvula piloto

datos requeridos para accionamiento hidráulico

- rango de presión de accionamiento min/max
- función de la válvula de control hidráulica

! El diseño técnico de las válvulas se basa en las especificaciones del fluido y de la aplicación, lo cual conlleva variaciones con respecto a los datos generales que aparecen en las hojas técnicas en cuanto a la construcción, materiales de juntas y características.

! En el caso de que los datos de un pedido o bien las especificaciones de la aplicación sean imprecisos o incompletos, existe el riesgo de que se lleve a cabo un diseño técnico incorrecto para el uso final deseado. Esto puede tener como consecuencia, que las propiedades físicas y / o químicas de los materiales o juntas empleados sean insuficientes para el uso previsto. Para evitar los golpes de ariete en las tuberías, hay que tener en cuenta las velocidades de flujo al diseñar las válvulas para líquidos.

válvula de 2/2 vías

rango de presión

diametro de paso

conexión

función

principio de operación

materiales de cuerpo

asiento de la válvula

materiales de la junta

conexiones

función

rango de presión

factor Kv

vacío

presión-vacío

contrapresión

fluido

fluidos abrasivos

amortiguación

sentido de flujo

ciclos de conmutación

tiempos de conmutación

temperatura del fluido

temperatura ambiente

conexiones de limpieza

conexiones de purga

detectores magnéticos

accionamiento manual

homologaciones

fijación

peso

equipamiento adicional

voltaje nominal

consumo

tipo de protección

funcionamiento continuo

conexión

opcional

equipamiento adicional

max. temperature

antideflagrante

presión de pilotaje

consumo de aire

velocidad de ciclos

control

válvula piloto interface

conexiones del actuador

presión de pilotaje

control

conexiones del actuador

conexiones del actuador

controlada externamente

PN 0-100 bar

DN 40 mm

rosca/brida

válvula

normalmente cerrada

símbolo **NC**

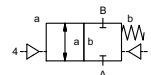

válvula

normalmente abierta

símbolo **NO**

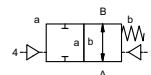

presión equilibrada con retorno de muelle

- | | |
|---|---|
| ① | ② |
| ③ | ⑤ |
| ④ | ⑥ |
- ① acero, galvanizado
② sin materiales no ferrosos
③ acero, niquelado
④ acero inoxidable
⑤ PTFE, FPM, CR, EPDM
⑥

materiales sintéticos sobre metal

NBR

PTFE, FPM, CR, EPDM

especificaciones generales

VMK	rosca G 1 1/2 - G 2	rosca especiales
VFK	bridas PN 100	bridas especiales
	NC	NO
bar	0-63 / 0-100	> 100 bar bajo demanda

opciones

m³/h	31,0	
rango de fuga		< 10 ⁻⁶ mbar•L•s ⁻¹
P ₁ ⇄ P ₂		presión máxima. 100 bar
		rango de fugas en vacío bajo demanda disponible (máx. 15 bar)
P ₂ > P ₁		gaseoso - líquido - altamente viscoso - gelatinoso - pastoso - contaminado
		disponible

apertura		mediante tornillos reguladores en la válvula piloto
cierre		según marcado
A ⇄ B		bidireccional bajo demanda
1/min	150	
ms	apertura 100-3000	
	cierre 100-3000	
°C	válvula piloto montada 60	válvula piloto montada a distancia rango de temperatura del fluido máx. 160 °C
°C	válvula piloto montada 50	disponible
		disponible
		inductivos / mecánicos bajo demanda
		mediante la válvula piloto
		LR/DNV/WAZ
		escuadras de montaje
kg	VMK 11,2 VFK 13,6	bajo demanda

especificaciones eléctricas

U _n	DC 24 V	voltajes especiales bajo demanda
U _n	AC 230 V 50 Hz	voltajes especiales bajo demanda
DC	4,8 W	2,5 W (presión de pilotaje 4-7 bar)
AC	funcionamiento 11,0 VA cabado 8,5 VA	
IP65 (P54)	según DIN 40050	
ED	100%	
M12x1	conector según DIN EN 175301-803 forma B, 2x180°/diámetro cable 6-8 mm	conector según VDMA
	conector iluminado, con varistor	
fluido	60°C	
ambiente	50°C	
E Ex e II T5	voltaje nominal U _n	DC 24 V 3,25 W
	consumo	AC 230 V 50 Hz 2,90 W

opciones

especificaciones neumáticas

bar	4-8
cm³/carrera	65
	velocidad de la válvula principal mediante tornillos reguladores en la válvula piloto preferiblemente mediante válvula piloto de 5/2 vías
	co-ax / Namur
2/4	G 1/8
	ISO 1
	G 1/4

opciones

especificaciones hidráulicas

bar	15-30 / 30-60
	preferiblemente mediante válvula piloto de 4/2 vías
X/Y	G 1/4
	NPT 1/4

opciones

■ las especificaciones no resaltadas son estándar.
■ las especificaciones resaltadas en gris son opcionales.

coax® hoja técnica - válvula coaxial

tipo VMK 40
VFK 40

función: **NC**
válvula normalmente cerrada

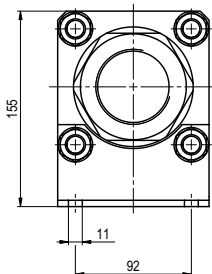
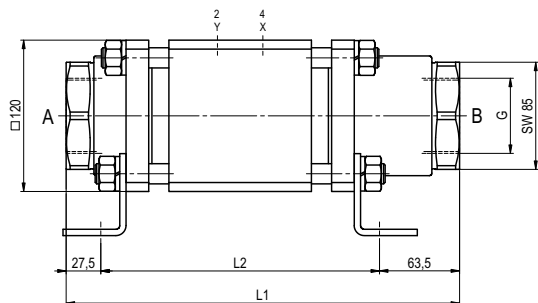

construcción longitud	L1	L2	L3
estándar	312	221	385
con interruptores finales inductivos	312	221	385
lubricador de la presión	312	221	385
con interruptos finales mecánicos	-	-	-

bridas PN	DIN	ØD	Øk	Ød
100	EN 1092-1	170	125	22

función: **NO**
válvula normalmente abierta

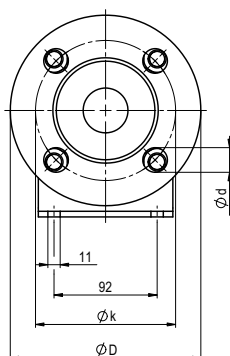
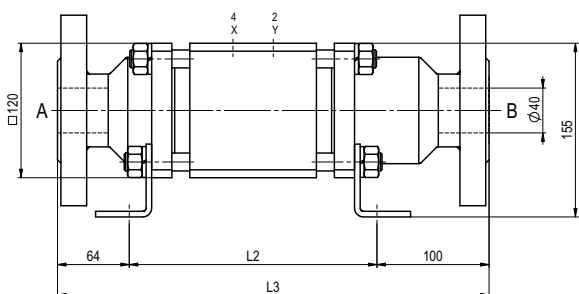

especificaciones neumáticas

